

WX Infinity

ПАНОРАМНЫЕ УЛИЧНЫЕ ИЗВЕЩАТЕЛИ

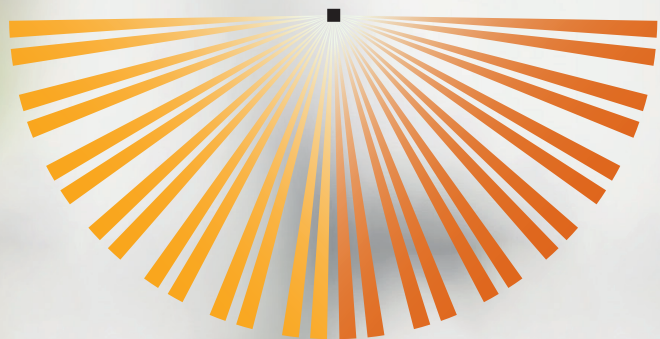

Область детекции 12 м x 180°





WXI-ST

стандартная проводная модель

WXI-AM

проводная модель с защитой от маскирования

WXI-R

стандартная беспроводная модель

WXI-RAM

беспроводная модель с защитой от маскирования



[Посмотрите видеообзор на YouTube](#)

ЗАЩИТА ВНУТРЕННЕЙ ТЕРРИТОРИИ ОБЪЕКТА И ПОДХОДОВ К ЗДАНИЯМ

Серия WX Infinity (WXI) — новые извещатели уличной установки с панорамной зоной детекции 12 м x 180°

Ключевым фактором любой охранной системы является отсутствие «мертвых» зон, в которых возможны пропуски нарушителя. Для исключения «прорех» обычно используется несколько извещателей с частичным перекрытием зон их действия.

Новая серия WXI позволяет решить задачу меньшим числом датчиков, формируя панорамную область обнаружения дальностью до 12 метров с углом обзора 180° и обеспечивая большую по сравнению с другими моделями зону покрытия.

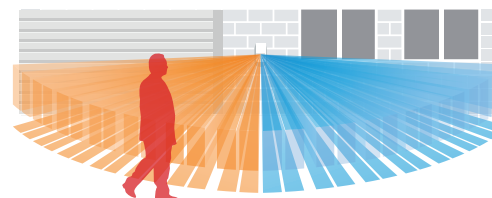

- Панорамная область обнаружения 12 м x 180°, 2 сектора по 90° с независимыми настройками и выходами тревог
- 4 пирозлемента с двойным экранированием
- Интеллектуальная система анализа сигнала SMDA
- Точная работа без ложных тревог и пропусков нарушителей
- Продуманный дизайн, удобный монтаж и настройка

ПРОДУМАННЫЙ ДО МЕЛОЧЕЙ ДИЗАЙН

Простой и быстрый монтаж

Открыть или закрыть крышку, снять и поставить обратно основной блок можно без использования винтов. Это сокращает время, затрачиваемое на установку.



Легко открыть, повернув замок



Снять основной блок



Установить его обратно



Автоматическое закрытие замка



- 1 Передняя крышка с линзой
- 2 Монтажное основание
- 3 Рабочий блок извещателя
- 4 Тамперы (вскрытие / отрыв)
- 5 Пироэлементы (по два справа и слева)
- 6 Настройка дальности (правая / левая)
- 7 Шторки регулировки угла обзора
- 8 Настройка чувствительности
- 9 Настройка режимов работы
- 10 Клеммы
- 11 Светодиоды состояния

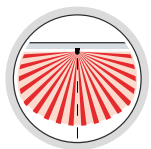

ПАНОРАМНАЯ ОБЛАСТЬ ДЕТЕКЦИИ



Дальность 12 м, угол 180° (2 сектора по 90°), 56 зон

Извещатель предназначен для монтажа на высоте 0,8 — 1,2 м. Четыре независимых пироэлемента формируют панорамную область обнаружения дальностью 12 метров с углом расхождения 180°, состоящую из двух секторов по 90°.

Дальность рабочей зоны извещателя регулируется независимо для правого и левого секторов в диапазоне от 2,5 до 12 м за счет перемещения нижнего пироэлемента на подвижной платформе.

Для каждого сектора также предусмотрены собственные настройки чувствительности и назначены независимые тревожные выходы для точной локализации нарушителя.

Вид сверху: ■ сектор 1 ■ сектор 2

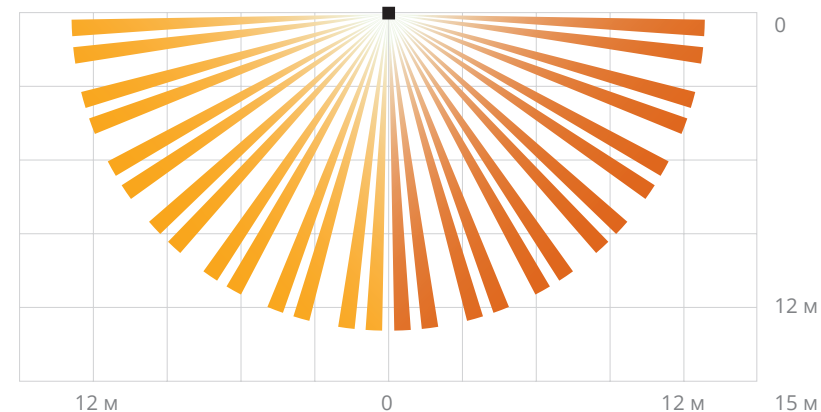

Вид сбоку при различных значениях настройки дальности

Дальность 12 м



Дальность 3,5 м

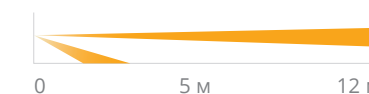

Дальность 8,5 м



Дальность 2,5 м

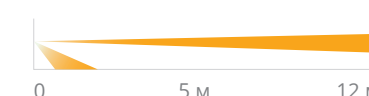

Дальность 6 м

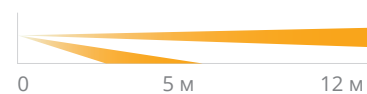

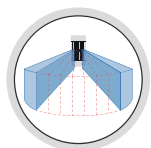

НАСТРОЙКА ОБЛАСТИ ДЕТЕКЦИИ

В условиях, когда в зоне действия извещателя находятся объекты, которые могут спровоцировать ложные срабатывания (например, кустарник), и нежелательно использование полной области детекции, она может быть изменена за счет ограничения дальности и изменения угла обзора.

Настройка дальности

Дальность регулируется независимо для правого и левого секторов в диапазоне от 2,5 до 12 м за счет смещения нижнего пироэлемента на подвижной платформе при помощи переключателей на рабочем блоке.

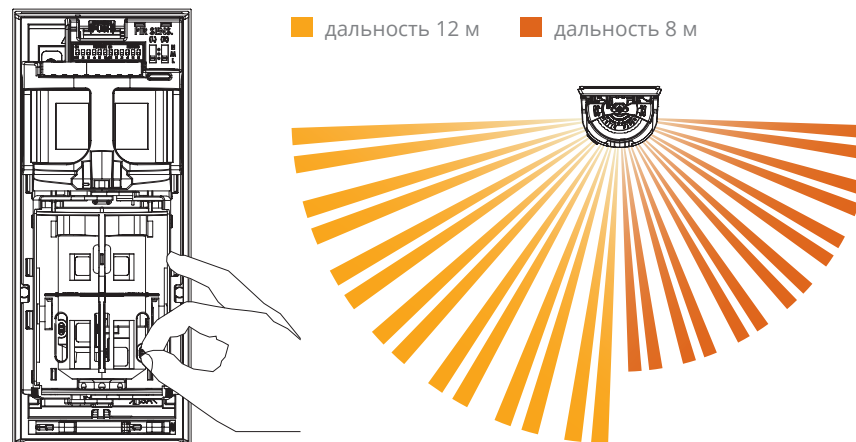

Ограничение угла обзора

Внутри корпуса извещателя имеются специальные подвижные шторки, которые позволяют уменьшить угол обзора путем перекрытия части рабочей области с правой и левой сторон.

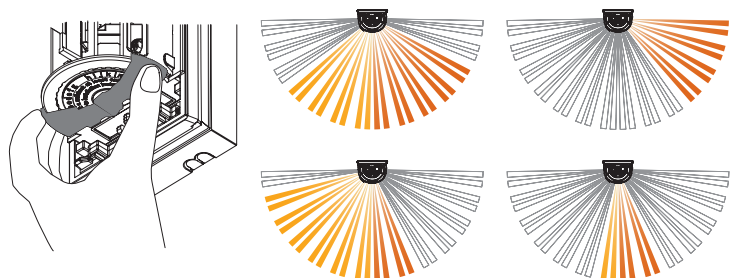

Выборочное маскирование зон (опция)

Также могут использоваться дополнительные пластины МКР-01, которые устанавливаются в специальные гнезда и позволяют отключить одну группу зон.

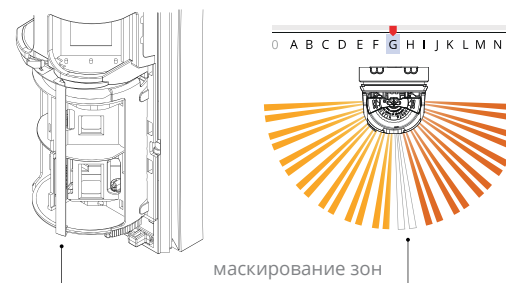

Как и все извещатели OPTEX, серия WXI создана с использованием самых передовых технологий, гарантирующих точность их работы

Уникальные технические решения позволяют извещателям успешно справляться с различными помехами (мелкие животные, обильные осадки, резкие изменения температуры, засветка), которые могут служить причиной ложных срабатываний, гарантируя при этом отсутствие пропусков реальных нарушителей.



Интеллектуальная система обработки сигнала SMDA



Система двойного подтверждения тревоги



Двойное экранирование пирозлемента



Улучшенная система температурной компенсации



Адаптивная защита от маскирования

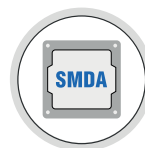

ТЕХНОЛОГИЯ SMDA

Интеллектуальная система обработки сигнала

Многоуровневая микропроцессорная обработка входящего сигнала SMDA (Super Multi Dimension Analysis) обеспечивает значительное улучшение качества детекции и безупречную работу без ложных тревог, которые обычно вызываются мелкими животными или влиянием погодных условий.

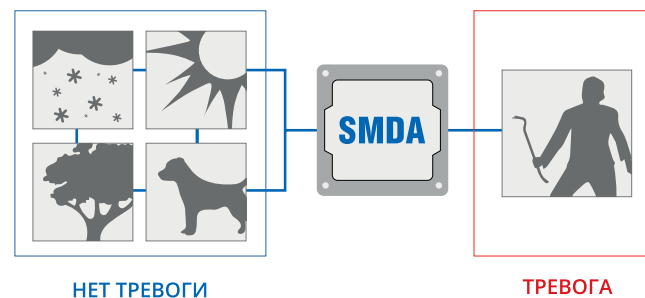

Технология SMDA позволяет вести постоянный анализ изменений в окружающем пространстве и сравнивать получаемые данные с заложенными в памяти шаблонами, отсекая различные фоновые шумы, источником которых являются мелкие животные, растительность или изменения температуры среды.



ДВОЙНОЕ ПОДТВЕРЖДЕНИЕ ТРЕВОГИ

Эффективная защита от ложных срабатываний

Извещатели создают в вертикальной плоскости два уровня независимых зон детекции. Зоны верхнего уровня расположены горизонтально, нижнего — под углом к поверхности. Тревога формируется при одновременном перекрытии двух зон.

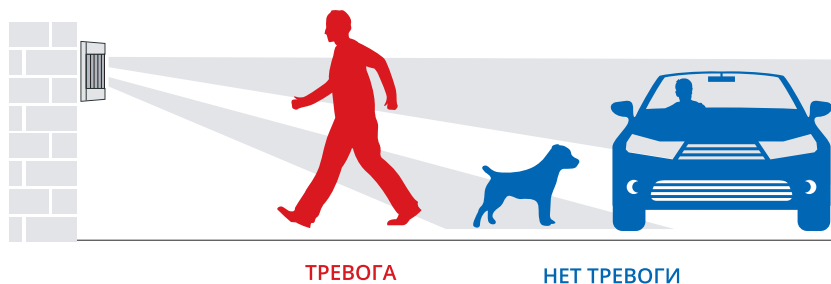

Синхронная обработка сигнала от двух зон позволяет определить размеры объекта и свести к минимуму вероятность ложных срабатываний из-за небольших животных, исключая при этом пропуски реальных нарушителей.

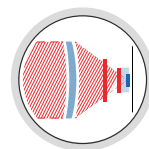

ДВОЙНОЕ ЭКРАНИРОВАНИЕ ПИРОЭЛЕМЕНТА

Нет ложных тревог от засветок

Двойная фильтрация и проводящий металлический экран блокируют воздействие видимого света, позволяя только ИК-излучению достигать пироэлемента. Ложные тревоги от засветок сводятся к минимуму.

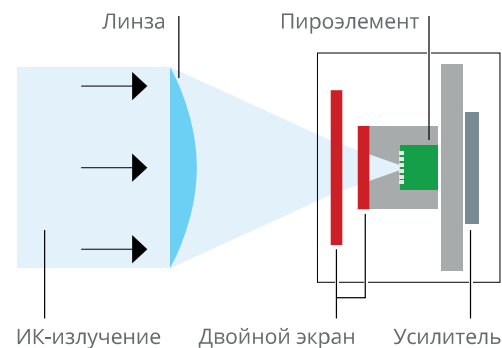

Ложные срабатывания часто происходят на рассвете и на закате, когда солнечный свет попадает напрямую на извещатель, а также в результате встречной засветки от фар автомобилей или ночного уличного освещения.

Система экранирования блокирует видимый свет мощностью 50 000 лк и позволяет извещателям стабильно работать в подобных ситуациях.

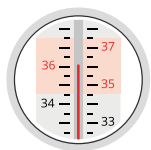

ТЕМПЕРАТУРНАЯ КОМПЕНСАЦИЯ

Мгновенная реакция на изменения фоновой температуры

При повышении температуры окружающей среды разница между температурами человеческого тела и фона становится меньше, и работа извещателя может быть нарушена из-за невозможности обнаружить эту разницу.

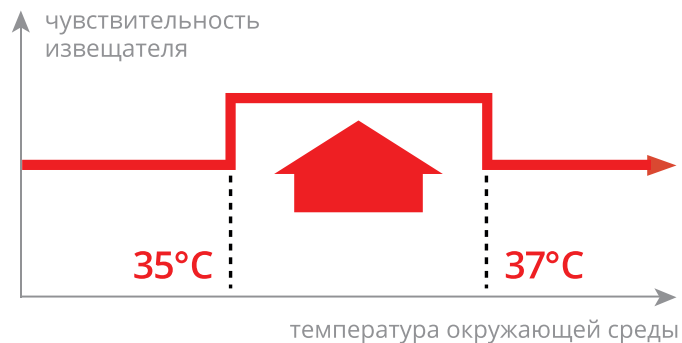

Система температурной компенсации автоматически увеличивает чувствительность извещателя при температуре среды близкой к человеческому телу (35 — 37°C) и также автоматически снижает ее до начального уровня при дальнейшем повышении окружающей температуры.



АДАПТИВНАЯ ЗАЩИТА ОТ МАСКИРОВАНИЯ

WXI-AM, WXI-RAM

Предотвращение попыток вмешательства в работу извещателя

Благодаря использованию системы защиты от маскирования, извещатель может определить попытку его блокировки посторонними предметами, закрасивания или заклеивания линзы.

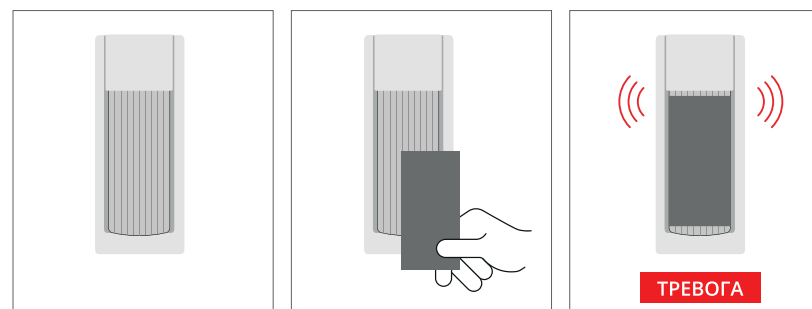

Уровень чувствительности системы антимаскирования в режиме реального времени автоматически адаптируется к изменениям в окружающей среде, что обеспечивает более стабильную работу и непрерывный контроль состояния линз.

ПРОВОДНЫЕ МОДЕЛИ

Модель	WXI-ST	WXI-AM
Метод детекции	ПИК	
Область детекции	12 м x 180°, 2 независимых сектора по 90° (правый и левый), 28 зон детекции в каждом секторе (14 по горизонтали, 2 слоя по вертикали)	
Настройка области детекции	изменение дальности 2,5 — 12 м независимо для правого и левого секторов, маскирование части области обнаружения с помощью шторок на рабочем блоке извещателя, маскирование выборочных зон с помощью пластин МКР-01 (опция)	
Защита от маскирования	нет	есть
Индикация состояния	красный — прогрев, тревога	красный — прогрев, тревога, маскирование
Чувствительность	2°C при 0,6 м/сек, скорость перемещения объекта от 0,3 до 2 м/сек.	
Время тревоги	длительность тревожного сигнала 2 ± 1 сек.	
Время разогрева	не более 60 сек. (индикатор мигает)	
Тревожный выход	независимый для правой и левой стороны или общий, Н.З. / Н.О., 28 В пост. тока, 0,1 А (макс.)	
Выход тампера	Н.З. 28 В пост. тока, 0,1 А (макс.), срабатывает при снятии крышки или демонтажа основания	
Дополнительный выход	нет	маскирование, Н.З., 28 В пост. тока, 0,1 А (макс.)
Питание	9,5 – 18 В пост. тока	
Потребление	макс. 21 мА	макс. 23 мА
Установка	на высоте от 0,8 до 1,2 м, монтаж на стену, опору (в помещении, на улице)	
Условия эксплуатации	рабочая температура от -30 до +60°C, относительная влажность не более 95%, степень защиты IP55	
Вес	420 г	440 г

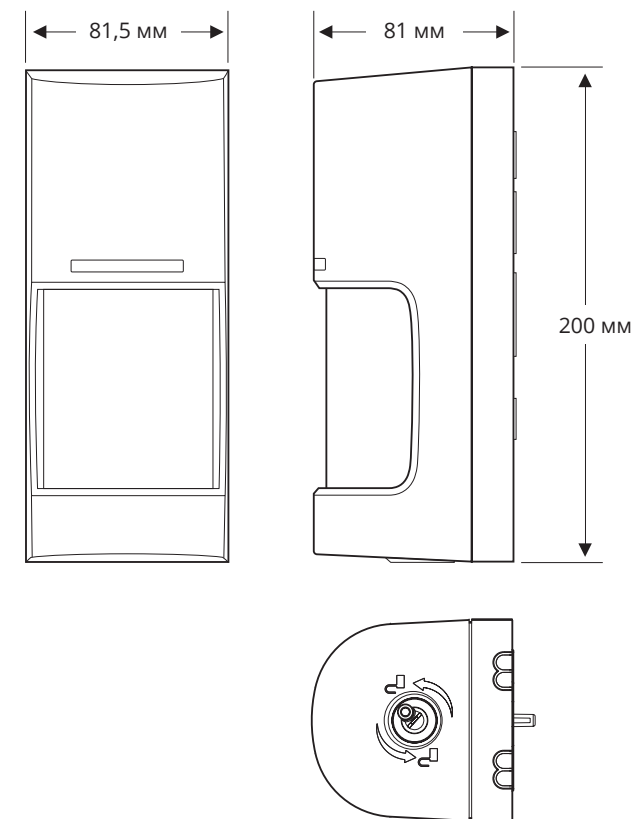



БЕСПРОВОДНЫЕ МОДЕЛИ

Модель	WXI-R	WXI-RAM
Метод детекции	ПИК	
Область детекции	12 м x 180°, 2 независимых сектора по 90° (правый и левый), 28 зон детекции в каждом секторе (14 по горизонтали, 2 слоя по вертикали)	
Настройка области детекции	изменение дальности 2,5 — 12 м независимо для правого и левого секторов, маскирование части области обнаружения с помощью шторок на рабочем блоке извещателя, маскирование выборочных зон с помощью пластин МКР-01 (опция)	
Защита от маскирования	нет	есть
Индикация состояния	красный — прогрев, тревога	красный — прогрев, тревога, маскирование
Чувствительность	2°С при 0,6 м/сек, скорость перемещения объекта от 0,3 до 2 м/сек.	
Время тревоги	длительность тревожного сигнала 2 ± 1 сек.	
Время разогрева	не более 60 сек. (индикатор мигает)	
Тревожный выход	независимый для правой и левой стороны или общий, твердотельное реле, Н.З. / Н.О., 10 В пост. тока, 0,01 А (макс.)	
Выход неисправности	твердотельное реле, Н.З. / Н.О., 10 В пост. тока, 0,01 А (макс.)	
Выход тампера	объединен с выходом неисправности, срабатывает при снятии крышки или демонтажа основания	
Питание	от 3 до 3,6 В пост. тока (литиевые батареи)	
Потребление	15 мкА в режиме ожидания / 4 мА (макс.) при 3 В пост. тока	
Установка	на высоте от 0,8 до 1,2 м, монтаж на стену, опору (в помещении, на улице)	
Условия эксплуатации	рабочая температура от -30 до +60°С (при использовании соответствующих батарей и передатчика), относительная влажность не более 95%, степень защиты IP55	
Вес	600 г	600 г

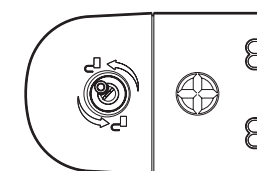
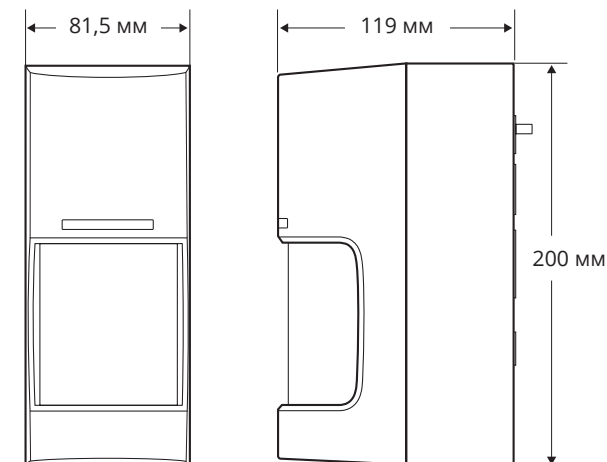

Размеры отсека для установки батарей и радиоканального передатчика

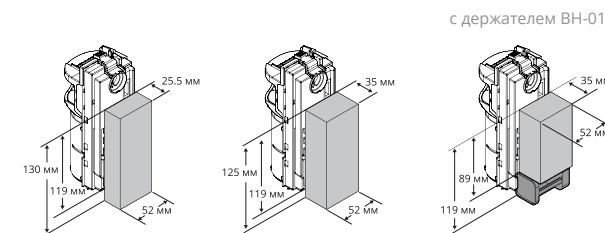

с держателем ВН-01



WXI-BB

Задняя монтажная коробка



PMP-01

Адаптер для монтажа на столб

Для монтажа используются хомуты шириной не более 23 мм (не входят в комплект).

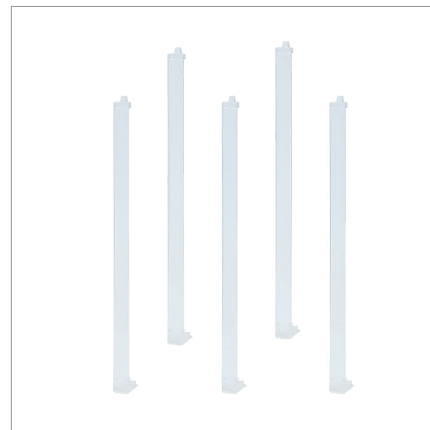

MKP-01

Комплект маскирующих пластин

Выборочное отключение отдельных зон детекции. 10 штук в комплекте.



BH-01

Держатель батарей CR123A

Установка 4 батарей типа CR123A в корпус извещателя. Поставляется без батарей.

 — ТОЛЬКО ДЛЯ БЕСПРОВОДНЫХ МОДЕЛЕЙ